

Unités passives AQURA



Prise simple passive avec bouton rouge et connecteur magnétique

50.12.0210 avec 2 pilotes de relais isolés

50.12.0260 avec 4 pilotes de relais isolés

- › Prise magnétique permettant de connecter une poire d'appel ou un autre déclencheur d'alarme via un câble de surveillance.
- › Bouton rouge avec un symbole d'infirmier et un voyant de recherche intégré pour un appel infirmier ou un appel d'assistance
- › Le bouton rouge a un retour LED.
- › Une LED dédiée est intégrée au-dessus de la prise pour indiquer qu'un appel a été activé par l'appareil connecté.
- › Un appel « Retrait » peut être lancé dès que la poire d'appel ou le câble de surveillance est déconnecté(e).
- › Sur 50.12.0210, deux sorties sur l'unité sont dédiées à la commande de l'éclairage. Sur 50.12.0260, deux sorties supplémentaires sont dédiées à la commande des stores.
- › L'unité passive a des entrées et des sorties pour connecter le bouton et la LED.
- › Unité modulaire à monter sur un cadre de montage (non inclus)
- › Peut être utilisée sans fil avec le module d'extension d'entrée 48.11.0001 

Spécifications :

Dimensions (L x l x H)	91 x 91 x 21 mm
Matériau	PC/PBT – résiste aux UV – ignifuge V-0 Couleur principale : RAL9016
Protection IP	IP40
Alimentation	24 VCC ± 10 %
Consommation d'énergie	Courant d'attente de l'appareil : 2 mA Courant maximum de l'appareil : 8 mA
Entrées/sorties	Sortie du bouton : NO, fermée sur GND si active Entrée LED : active si fermée sur 24 V Sorties pour la commande de l'éclairage (x2) et des stores (x2 uniquement sur 50.12.0260) 2 sorties indépendantes opto-MOSFET isolées pour commander l'éclairage ou les stores (nécessitent des relais 24 VCC supplémentaires de commande de l'éclairage ou des stores), charge 50 mA max. par sortie
Propriétés de la prise	Auto-déclenchement du connecteur magnétique Force de déclenchement frontale : 5,6 kg Force de déclenchement latérale : 2,1 kg
Compatibilité de la prise	Poires d'appel 50.15.* Câble de surveillance 50.16.0020
Réglementation	CE, RoHS
Montage	Un cadre AQURA est nécessaire pour le montage (voir les accessoires). Peut être montée sur un boîtier mural avec un cadre de montage AQURA. Peut être montée sur une surface avec un cadre de montage en surface AQURA. Peut être montée sur le côté opposé au boîtier mural d'un cadre multiple AQURA.
Connecteurs (inclus)	Connecteur 50.08.1016 2 connecteurs 50.08.1013 (option : uniquement pour la commande de l'éclairage et/ou des stores) Connecteur 50.08.1014 (option : uniquement pour le retrait avec contact passif, p. ex. extension d'entrée sans fil AQURA)

Connexions :

RETRAIT PILE/BATTERIE (4 broches)

BROCHE	Description
GND	Terre
BPOUT	Déclencheur de retrait pour les appareils sous pile/batterie
BTN2	Sans objet
LED2	Sans objet

COMMANDE DE L'ÉCLAIRAGE (3 broches)

BROCHE	Description
L1/BDL	Éclairage de la chambre
L2/RML	Éclairage de la chambre
COM	Éclairage commun

CONTRÔLE DES STORES (3 broches) - uniquement 50.12.0260

BROCHE	Description
UP	Stores vers le haut
DOWN	Stores vers le bas
COM	Stores communs

CONNEXIONS DE L'UNITÉ D'APPEL (6 broches)

BROCHE	Description
+24V	Alimentation
LED	Retour LED bouton rouge et poire
BTN	Déclenchement bouton rouge et poire
MON	Déclenchement de surveillance de la prise
POUT	Déclenchement de retrait de la prise
GND	Terre de l'unité

50.12.0210

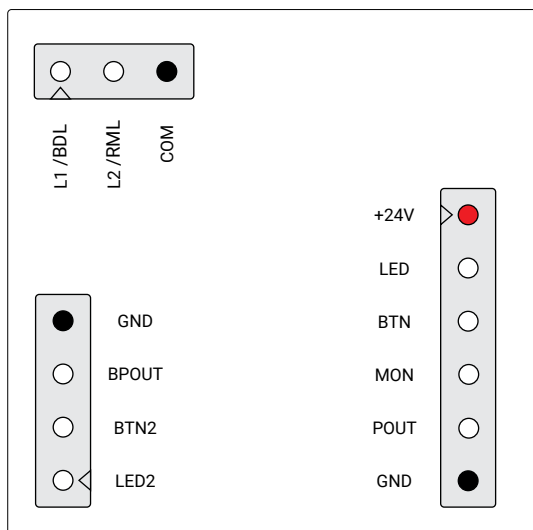

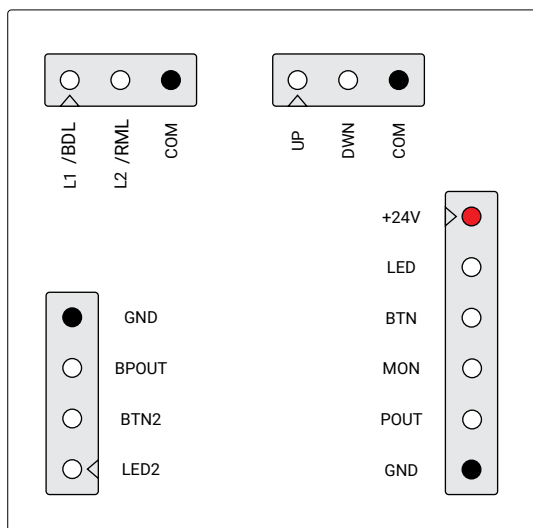

50.12.0260



Accessoires de l'unité :

- 
50.09.1010

Cadre de montage simple pour les unités
Par 10
- 
50.09.1020

Cadre de montage double pour les unités
Par 10
- 
50.09.1030

Cadre de montage triple pour les unités
Par 10
- 
50.09.1210

Cadre de montage simple en surface de
30 mm pour les unités - par 10
- 
50.09.1220

Cadre de montage double en surface de
30 mm pour les unités - par 10
- 
50.08.1013

Raccords à vis 3 positions
Lot de 50
- 
50.08.1014

Raccords à vis 4 positions
Lot de 50
- 
50.15.0011

Poire d'appel avec bouton d'appel
- 
50.15.0031

Poire d'appel avec bouton d'appel et 2
boutons
- 
50.15.0051

Poire d'appel avec bouton d'appel et
4 boutons
- 
50.16.0020

Câble de surveillance